

DISTINCTLY HOME ^{TM/MC}

**JULIAN LOUNGE CHAIR
FAUTEUIL CLUB JULIAN**



**VPN / NPF : FRS50837
SKU / N° DE RÉF. : 91235106**

MADE IN CHINA / FABRIQUÉ EN CHINE
IMPORTED IN CANADA BY HUDSON'S BAY COMPANY
IMPORTÉ AU CANADA PAR LA COMPAGNIE DE LA BAIE D'HUDSON
TORONTO, ON M5H 2Y4
D#1956162

ASSEMBLY INSTRUCTIONS

INSTRUCTIONS D'ASSEMBLAGE

DANGER:

- TO PREVENT SUFFOCATION HAZARD; KEEP PLASTIC BAGS AWAY FROM CHILDREN.
- TO PREVENT CHOKING HAZARD; KEEP SMALL PARTS AWAY FROM CHILDREN.

IMPORTANT:

- PLEASE READ THESE INSTRUCTIONS CAREFULLY BEFORE ASSEMBLY OR OPERATION AND RETAIN FOR FUTURE REFERENCE. FAILURE TO DO SO COULD RESULT IN DAMAGING THE PRODUCT AND INJURY.
- REMOVE THE FURNITURE FROM THE PACKAGING WITH CARE.
- DO NOT DISCARD ANY OF THE PACKAGING UNTIL YOU HAVE CHECKED THAT YOU HAVE ALL THE PARTS AND FITTINGS REQUIRED. DISPOSE OF ALL PACKAGING MATERIALS PROPERLY.
- LOCATE AND IDENTIFY ALL PARTS BEFORE ASSEMBLY AND TO ENSURE PROPER ASSEMBLY.
- DO NOT RETURN TO STORE FOR MISSING OR DEFECTIVE PARTS, REQUEST REPLACEMENT BY CALLING THE CUSTOMER CARE NUMBER.
- ALWAYS PLACE THE FURNITURE ON CUSHIONING MATERIAL (PACKAGING) OUTSIDE OF THE ASSEMBLY AREA, THUS AVOIDING DAMAGE TO THE FURNITURE.
- DO NOT USE POWER TOOLS TO ASSEMBLE THIS PRODUCT.
- TO ENSURE AN EASIER ASSEMBLY, WE RECOMMEND THAT ALL FITTINGS ARE ONLY FINGER TIGHTENED DURING INITIAL ASSEMBLY. ONLY UPON COMPLETION OF THE ASSEMBLY SHOULD ALL FIXING POINTS BE FULLY TIGHTENED UNTIL SNUG. DO NOT OVER TIGHTEN AS THIS COULD DAMAGE THE HARDWARE.
- THIS PRODUCT IS NOT TO BE USED FOR COMMERCIAL PURPOSES.

WARNING:

- FURNITURE CAN BE UNSTABLE UNLESS YOU EVENLY DISTRIBUTE YOUR WEIGHT WHILE SEATED. SUITABLE FOR ONLY ONE PERSON AT A TIME. DO NOT STAND ON THE CHAIR. DO NOT USE ON WET SLIPPERY AND UNEVEN SURFACES. IF THIS PRODUCT HAS MOVING PARTS, USE CAUTION WHEN OPERATING. FAILURE TO FOLLOW WARNING COULD RESULT IN SERIOUS INJURY.
- DO NOT TILT THE CHAIR.
- DO NOT SIT ON THE EDGE OF THE CHAIR.
- WHEN MOVING FURNITURE LIFT AND DO NOT DRAG. DRAGGING CAN CAUSE STRESS AND POSSIBLE BREAKAGE OF FRAMES AND LEGS.

CARE INSTRUCTIONS:

- SPOT CLEAN SURFACE CLEAN ONLY WITH A DAMP CLOTH OR SPONGE.
- WHEN YOUR FURNITURE IS NOT IN USE COVER WITH PVC COVERS.
- WHEN NOT IN USE, STORE CUSHIONS INDOORS AND KEEP FRAMES COVERED DURING THE OFF-SEASON.
- MILDEW CAN FORM ON FOOD DIRT OR STAINS, LIQUID OR OTHER DEPOSITED SUBSTANCES. REMOVE AND CLEAN ALL STAINS IMMEDIATELY TO HELP PREVENT MILDEW FROM FORMING.
- DO NOT ALLOW WATER TO BUILD-UP IN THE FRAMES. THIS WILL CAUSE CORROSION AND POSSIBLE FREEZING IN COLD CLIMATES.
- REGULAR VACUUMING OR LIGHT BRUSHING HELPS PREVENT DIRT OR GRIME FROM BEING EMBEDDED IN-BETWEEN FIBRES, WHICH CAN INCREASE ABRASION AND WEAR.
- IF CUSHIONS ARE REMOVABLE-FLIP, ROTATE, AND FLUFF REGULARLY TO ENSURE EVEN WEAR AND INCREASE LONGEVITY.
- MAKE SURE CUSHIONS ARE DRY BEFORE STORING THEM INDOORS.
- WHEN STORING, NEVER WRAP CUSHIONS IN PLASTIC. PLASTIC DOES NOT ALLOW THE CUSHIONS TO BREATHE AND CAN CAUSE MILDEW TO FORM IF ANY MOISTURE IS PRESENT.

DANGER :

- POUR ÉVITER TOUT DANGER D'ÉTOUFFEMENT OU DE SUFFOCATION, TENIR LES SACS DE PLASTIQUE ET LES PETITES PIÈCES HORS DE LA PORTÉE DES ENFANTS.

IMPORTANT :

- LIRE CES INSTRUCTIONS ATTENTIVEMENT AVANT D'ASSEMBLER OU D'UTILISER CET ARTICLE ET LES CONSERVER À DES FINS DE RÉFÉRENCE FUTURE. LE NON-RESPECT DE CES CONSIGNES POURRAIT ENGENDRER UN BRIS MATÉRIEL OU DES BLESSURES.
- RETIRER DÉLICATEMENT L'ARTICLE DE L'EMBALLAGE.
- NE PAS JETER L'EMBALLAGE AVANT DE S'ÊTRE ASSURÉ DE DISPOSER DE TOUTES LES PIÈCES. JETER ENSUITE L'EMBALLAGE DE FAÇON APPROPRIÉE.
- VÉRIFIER LA PRÉSENCE DE TOUTES LES PIÈCES INDIQUÉES DANS LA LISTE DES PIÈCES.
- SI UNE PIÈCE EST MANQUANTE OU ENDOMMAGÉE, CONTACTER LE CENTRE DE SERVICE À LA CLIENTÈLE. NE PAS RETOURNER AU MAGASIN OÙ L'ARTICLE A ÉTÉ ACHETÉ.
- TOUJOURS PROCÉDER À L'ASSEMBLAGE SUR L'EMBALLAGE (ET NON DIRECTEMENT SUR LE SOL) POUR NE PAS ENDOMMAGER L'ARTICLE.
- NE PAS UTILISER D'OUTILS ÉLECTRIQUES POUR ASSEMBLER CET ARTICLE.
- NE PAS TROP SERRER LES PIÈCES INITIALEMENT. UNE FOIS L'ARTICLE ASSEMBLÉ, BIEN SERRER TOUTES LES PIÈCES. NE PAS SERRER PLUS QUE NÉCESSAIRE POUR NE PAS ENDOMMAGER LA QUINCAILLERIE.
- CET ARTICLE N'EST PAS CONÇU POUR UN USAGE COMMERCIAL.







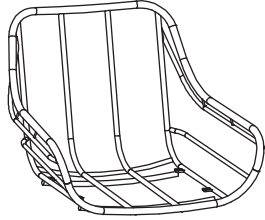
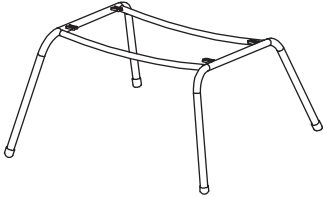

AVERTISSEMENTS :

- RÉPARTIR SON POIDS UNIFORMÉMENT SUR CET ARTICLE POUR NE PAS LE RENDRE INSTABLE. NE PAS Y ASSEoir PLUS D'UNE PERSONNE À LA FOIS. NE PAS SE TENIR DEBOUT SUR CET ARTICLE. NE PAS L'INSTALLER SUR UNE SURFACE GLISSANTE OU INÉGALE. SI CET ARTICLE POSSÈDE DES PIÈCES MOBILES, LES MANIER AVEC SOIN. LE NON-RESPECT DE CES INSTRUCTIONS POURRAIT ENTRAÎNER DE GRAVES BLESSURES.
- NE PAS FAIRE BASCULER L'ARTICLE.
- NE PAS S'ASSEoir SUR LES ACCOUDOIRS NI SUR LE BORD DE L'ARTICLE.
- TOUJOURS SOULEVER L'ARTICLE POUR LE DÉPLACER; NE PAS LE GLISSER. GLISSER L'ARTICLE PEUT ENDOMMAGER L'ARMATURE OU LES PIEDS.

ENTRETIEN :

- NETTOYER LES TACHES SEULEMENT AVEC UN LINGE OU UNE ÉPONGE HUMIDE.
- LORSQUE L'ARTICLE NE SERT PAS OU DURANT LA SAISON MORTE, LE RECOUVRIRE D'UNE HOUSSE EN PVC ET RANGER LES COUSSINS À L'INTÉRIEUR.
- AVANT DE RANGER LES COUSSINS À L'INTÉRIEUR, S'ASSURER QU'ILS SONT SECS.
- NETTOYER IMMÉDIATEMENT SALETÉS, TACHES, LIQUIDES ET AUTRES DÉGÂTS POUR ÉVITER L'APPARITION DE MOISSISSURES.
- UNE ACCUMULATION D'EAU SUR L'ARMATURE POURRAIT CORRODER CETTE DERNIÈRE OU L'ENDOMMAGER EN GELANT (LE CAS ÉCHÉANT). ESSUYER TOUTE ACCUMULATION D'EAU SUR L'ARTICLE.
- PASSER L'ASPIRATEUR SUR LES COUSSINS OU LES BROSSER PÉRIODIQUEMENT POUR EMPÊCHER LA SALETÉ DE S'ACCUMULER ENTRE LES FIBRES. LA CRASSE PEUT ACCÉLÉRER L'USURE DES COUSSINS.
- SI LES COUSSINS SONT AMOVIBLES, LES RETOURNER ET LES REMETTRE EN FORME PÉRIODIQUEMENT POUR PROLONGER LEUR DURÉE DE VIE.
- NE JAMAIS ENVELOPPER LES COUSSINS DE PLASTIQUE. LE PLASTIQUE EMPÊCHE LES COUSSINS DE RESPIRER ET PEUT CAUSER L'APPARITION DE MOISSISSURES.

CHECK SCREWS, NUTS, AND BOLTS PERIODICALLY (OR EVERY 6 MONTHS). TIGHTEN IF REQUIRED.
 VÉRIFIER LES VIS, LES ÉCROUS ET LES BOULONS PÉRIODIQUEMENT (TOUS LES 6 MOIS) ET LES SERRER AU BESOIN.

PART PIÈCE	PART ILLUSTRATION SCHÉMA	QUANTITY QUANTITÉ
A		1
B		1
C		1
D	 M6*25/Ø12*1.6	4
E		4
F	 Ø13*Ø6.5*1.0	4
G	 M6	4
H		1
I		1

**MISSING A PART?
 NO NEED TO GO BACK TO THE STORE.**

The store where you made your purchase
 does not stock parts for this item.

If you need help during assembly or parts,
 whether they are missing or damaged
 Call our

**Customer Care Number
 1-866-809-8210**

or email us at helpandhomesolutions@hbc.com

**UNE PIÈCE MANQUE?
 INUTILE DE RETOURNER AU MAGASIN.**

Le magasin où l'achat a été fait ne
 stocke pas de pièces pour cet article.

Pour obtenir de l'aide pour l'assemblage
 ou si des pièces sont manquantes ou
 endommagées, contacter notre

**Service à la clientèle
 au 1-866-809-8210**

ou à helpandhomesolutions@hbc.com.

ASSEMBLY:

- Loosely tighten screw and/or bolts.
 - Once all parts are properly connected, it is then safe to tighten and secure hardware.
- Follow these instructions closely to ensure your product remains strong and stable for many years of use.

ASSEMBLAGE :

- Ne pas trop serrer les vis et les boulons initialement.
 - Une fois le meuble assemblé, bien serrer toutes les pièces.
- Suivre ces instructions à la lettre afin que le produit reste robuste et stable durant de nombreuses années.

STEP 1 / ÉTAPE 1

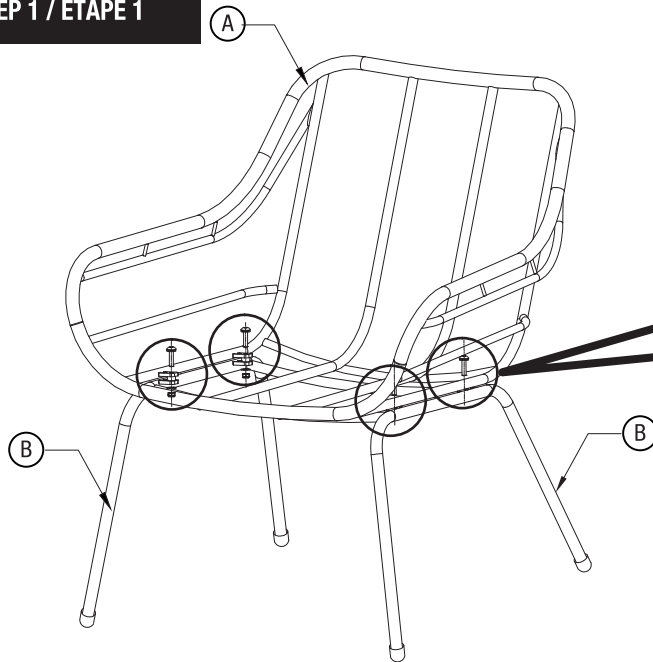

PARTS REQUIRED FOR THIS STEP: PARTS A, B, D, E, F and G
PIÈCES REQUISES À CETTE ÉTAPE : A, B, D, E, F et G

ATTENTION:

MAKE SURE THAT EACH PART NEEDED FOR ALL STEPS MATCHES THE CORRESPONDING FIGURE TO ENSURE PROPER ASSEMBLY.

ATTENTION :

AFIN D'ASSEMBLER CET ARTICLE CORRECTEMENT, S'ASSURER QUE LES PIÈCES POSÉES À CHAQUE ÉTAPE CORRESPONDENT À CELLES ILLUSTRÉES SUR LA FIGURE.

STEP 2 / ÉTAPE 2



PART REQUIRED FOR THIS STEP: PART C
PIÈCE REQUISE À CETTE ÉTAPE : C

WARRANTY:

This item is warranted to be free from manufacturer's defects in material or workmanship for a period of one (1) year from receipt date (time of sale if carried from the store or delivery if home delivery service is purchased.).

PRODUCT CARE INFORMATION:

- Regular cleaning will help maintain furniture and ensure your investment lasts longer. For both your cushions and furniture, a hose or a soft cloth is sufficient in removing dust and dirt. If necessary, a soft cloth and a mild detergent (dish soap) will remove most stains. Using cleaners or chemicals aside from a mild soap will void your Furniture's Warranty.
- We recommend storing your outdoor furniture indoors during the winter. It is also a good idea to cover your furniture during off season or when not in regular use. Seat cushions should always be stored indoors when not in use.
- In preparation for winter storage, remove leaves and dirt, dry and wrap in polybag to prevent rusting.

WARRANTY STATEMENT CONSIDERATIONS:

- For residential use only, not for commercial purposes.
- Normal usage and exposure conditions, including sunlight, mildew and atmospheric chemicals are not covered.
- Damage caused by wind and extreme weather is not covered.
- Coverage is from the receipt date (time of sale if carried from the store or delivery if home delivery service is purchased).

PLEASE NOTE:

- Receipt is always required as a proof of purchase, please keep receipt in case replacement is required under warranty period.
- Please identify all parts and request for replacement of missing or initially defective parts in a period of 10 days from date of purchase.
- It's recommended that you save these instructions for future replacement requirements.

GARANTIE :

Ce produit est garanti pour une période de un (1) an contre les défauts de matériaux ou de main-d'œuvre, à partir de la date d'achat indiquée sur le reçu de caisse (ou de la date de livraison à domicile, le cas échéant).

ENTRETIEN :

- Nettoyer régulièrement l'article et les coussins (le cas échéant) afin de prolonger leur durée de vie. Enlever la poussière et la saleté à l'aide d'un boyau d'arrosage ou d'un linge doux. Au besoin, utiliser un détergent doux (tel un savon à vaisselle) pour nettoyer les taches. L'utilisation d'un autre nettoyant ou de produits chimiques entraînera l'annulation de la garantie.
- Il est recommandé d'entreposer l'article à l'intérieur pendant l'hiver. Le recouvrir d'une housse et ranger les coussins à l'intérieur lorsqu'il ne sert pas.
- Avant d'entreposer l'article pour l'hiver, enlever les feuilles et la saleté, bien laisser sécher les pièces puis envelopper celles-ci dans un sac de polyéthylène afin de les protéger contre la rouille.

DÉCLARATION DE GARANTIE :

- Cet article est destiné à un usage domestique et non à un usage commercial.
- Les dommages causés par une utilisation normale et les conditions d'exposition (y compris les dommages causés par le soleil, la moisissure et les produits chimiques atmosphériques) ne sont pas couverts par la garantie.
- Les dommages causés par le vent et les conditions météorologiques extrêmes ne sont pas couverts par la garantie.
- La garantie entre en vigueur à partir de la date d'achat indiquée sur le reçu de caisse (ou de la date de livraison à domicile, le cas échéant).

REMARQUES :

- Le reçu de caisse est toujours requis comme preuve d'achat; le conserver au cas où un remplacement serait nécessaire pendant la période de garantie.
- Prière d'identifier toutes les pièces et de demander le remplacement de toute pièce manquante ou défectueuse dans les 10 jours suivant la date d'achat.
- Il est recommandé de conserver ces instructions en cas de remplacement éventuel de pièces.